

MOTOBOMBA GASOLINA MOTOR 2T

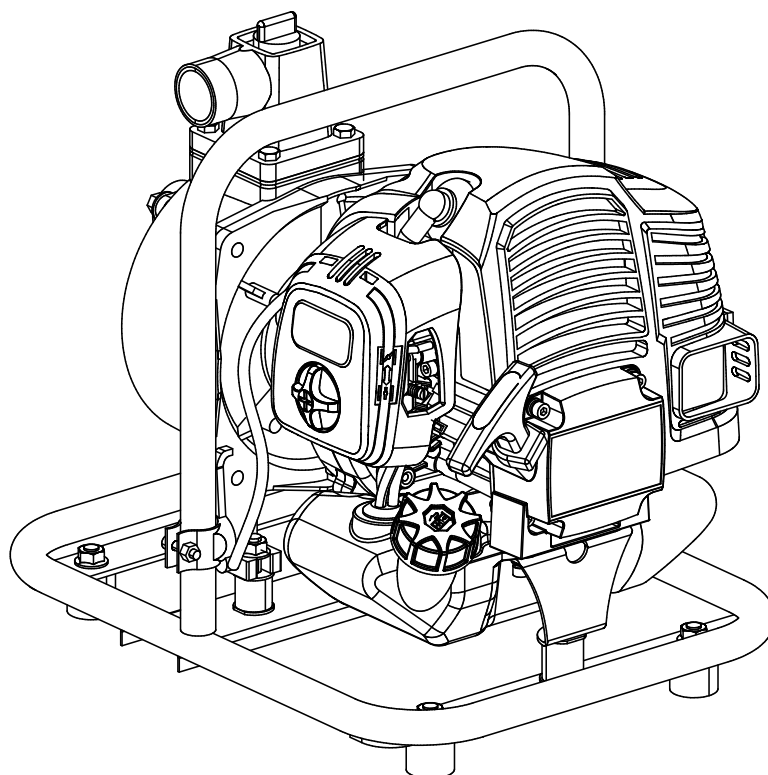

01-05-0612

MANUAL DEL USUARIO

1-SEGURIDAD

2-GENERALIDADES

3-INSTALACION

4-PUESTA EN MARCHA

5-MANTENIMIENTO

6-TRANSPORTE Y

7- ALMACENAMIENTO

1. SEGURIDAD

Este manual proporciona una breve descripción del funcionamiento y uso de la motobomba.

A continuación le explicamos el significado de la simbología que encontrará a lo largo de la lectura de este documento. Y daremos varios consejos básicos para la seguridad propia y la prevención de daños.

PELIGRO



Esta advertencia comporta un riesgo de daño personal

PELIGRO



Esta advertencia comporta un riesgo de electrocución.

ATENCION



Esta advertencia informa de posibles daños al equipo o la instalación.

ATENCION



Leer atentamente las instrucciones antes de utilizar la motobomba.

Si tiene alguna duda consulte a su proveedor.

PELIGRO



Mantener la motobomba lejos de niños y animales mientras este funcionando

PELIGRO



Llenar siempre el depósito de combustible o el de aceite con el motor apagado. No llenar demasiado el depósito a riesgo de que este desborde. Encender la motobomba lejos del combustible o productos inflamables.

PELIGRO



No operar con la motobomba en lugares cerrados, sin ventilación, como garajes túneles, canteras...

Mantener el tubo de escape completamente libre de cuerpos extraños. Durante la combustión el tubo de escape despiden monóxido de carbono, este es un gas que aunque inodoro e incoloro, puede provocar fuertes desmayos náuseas y en un caso extremo la muerte.

PELIGRO



No tocar el motor o piezas calientes cuando la motobomba este funcionando. O poco después de su parada. Y estas partes toman altas temperaturas, y ello puede causar quemaduras.

PELIGRO



Para prevenir accidentes personales no acercarse a las piezas giratorias, de la motobomba llevando prendas de vestir largas o anchas.

A riesgo de quedarse atrapado.

PROHIBIDO



Las manipulaciones o arreglos de las motobombas han de ser realizadas por el especialista adecuado, ya que el fabricante no se responsabiliza de daños realizados por manipulaciones ajenas al mecánico.

PELIGRO



No tocar el cable de alta tensión o el capuchón de la bujía mientras el motor este en marcha

ATENCION



Nunca intente usar esta motobomba con motor de gasolina para bombear líquidos inflamables o corrosivos.

ATENCION



Para un buen funcionamiento de esta motobomba de motor de gasolina se deberá instalar sobre superficies planas y estables no sobre gravilla, arena rocas piedras u otras superficies inestables o inseguras.

ATENCION



El carter del motor se sirve sin aceite por lo que se deberá llenar antes de ponerlo en marcha. Usar solamente gasolina sin plomo otro tipo de carburante podría dañar seriamente el motor. Después del suministro controlar que los tapones del depósito evitando pérdidas de líquido.

ATENCION



La motobomba tendrá que funcionar lejos de materiales o productos explosivos e inflamables

ATENCION



En caso de ruido excesivo, olores extraños o fuertes vibraciones, parar inmediatamente la motobomba y ponerse en contacto con el centro de asistencia más cercano. Limpiar, periódicamente el filtro de aire.

2. GENERALIDADES

Las instrucciones que le facilitamos, tienen como fin asesorarle para la correcta instalación y óptimo rendimiento de nuestra motobomba.

2.1 Componentes principales

	Pieza / modelo
1	Manija de transporte
2	Interruptor
3	Leva de Acelerador
4	Leva de Cebador
5	Tanque de Combustible
6	Sistema de Arranque



2.2 ACCESORIOS INCLUIDOS SEGÚN MODELO

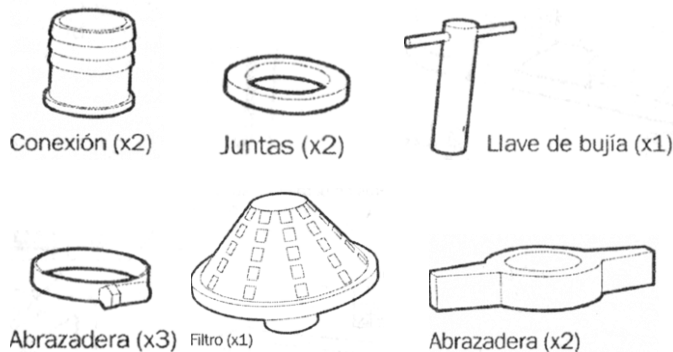

3. INSTALACION

La normativa reconoce como máquinas móviles de uso temporal estas motobombas por lo tanto cuando se requiere una instalación fija para uso prolongado se aplicaran las directivas europeas vigentes de máquinas.



ATENCIÓN

RECORDAMOS NO UTILIZAR ESTE MOTOR SIN ACEITE EN LA MEZCLA DE COMBUSTIBLE, ESTO REPRESENTARÍA UN MAL USO DEL ARTICULO Y SU REPARACION NO ENTRARÍA EN GARANTIA.

3.1 CONEXIÓN DE LA ENTRADA DE AGUA

Conecte el agua mediante una manguera comercial así como el conector y la abrazadera correspondientes. Para conseguir el mejor rendimiento de la motobomba la manguera de entrada debe ser continua y rígida de una longitud no superior a la requerida y situada cerca de la fuente de agua. El tiempo de auto aspiración es proporcional a la longitud de la manguera de entrada. El filtro que se suministra con la fuente debe instalarse al final del conector de la manguera tal como se muestra en la siguiente figura.

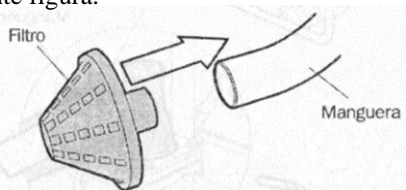

ATENCIÓN

EL CONECTOR Y LA ABRAZADERA DEBEN ASEGURAR PARA PREVENIR FUGAS DE AIRE Y LA REDUCCIÓN DE LA FUERZA DE SUCCIÓN. EL RENDIMIENTO DE LA MOTOBOMBA Y LA CAPACIDAD DE AUTO ASPIRACIÓN DE LA BOMBA SE VERÁN REDUCIDOS SI LA MANGUERA ESTA SUELTA.

3.2 CONEXION DE SALIDA DE AGUA

Conecte la motobomba a través de una manguera comercial, con su racor correspondiente. Las mangueras de diámetro grande son las más eficaces, mientras que las de diámetro pequeño aumentan la resistencia al flujo y reducen la potencia de salida de la bomba

Asegúrese de que la abrazadera se encuentra bien apretada para evitar que la manguera de salida se suelte en condiciones de elevada presión de agua.

3.3 CONTROL DE EL NIVEL DE COMBUSTIBLE.

Abra el depósito de combustible y compruebe el nivel. Si este es muy bajo rellénelo con gasolina con mezcla al 4 %. Utilice el tipo de combustible recomendado por su proveedor.

***AL SUMINISTRAR CARBURANTE HA DE PRESTAR MÁXIMA ATENCIÓN AL NIVEL MÁXIMO SIN QUE SE DESBORDE. AL TERMINAR EL SUMINISTRO CIERRE CORRECTAMENTE EL TAPON DEL DEPOSITO.**

***USE SOLAMENTE GASOLINA SIN PLOMO CON MEZCLA DE ACEITE AL 4%. NO USE OTRO TIPO DE COMBUSTIBLE QUE NO SEA EL ADECUADO YA QUE ESTO PODRÍA CAUSAR DAÑOS IRREVERSIBLES AL MOTOR. (Estos daños representarían un mal uso y mantenimiento del artículo por lo que no entraría en las coberturas de la garantía)**

***LLENAR SIEMPRE EL DEPOSITO DEL COMBUSTIBLE SIEMPRE CON EL MOTOR PARADO. NO PONER EN MARCHA EL MOTOR CERCA DE MATERIAL INFLAMABLE COMO GASOIL O GASOLINA QUE SON ALTAMENTE EXPLOSDIVOS.**

***USAR SIEMPRE GASOLINA NUEVA LA GASOLINA QUE HA PERMANECIDO TIEMPO GUARDADA PUEDE CAUSAR DAÑOS SEVEROS A SU MOTOBOMBA YA QUE, CREA UNOS SEDIMENTOS PERJUDICIALES PARA EL MOTO.**

***NO USE ADITIVOS O LIQUIDOS ESPECIALES PARA PONER EL MOTOR EN MARCHA. PUESTO QUE LAS JUNTAS Y LAS DEMAS PIEZAS DE GOMA SE PODRIAN DAÑAR.**

***EVITE QUE LA PIEL ESTE EXPUESTA DE FORMA FRECUENTE A LA GASOLINA ASI COMO LA INHALACION DE SUS VAPORES. MANTENGALA ALEJADA DE LOS NIÑOS.**

3.5 CONTROL DEL FILTRO DE AIRE.



- 1) desatornille la rosca de mariposa situada en la parte superior del filtro y extraiga la arandela y la cubierta limpiadora.
- 2) Compruebe si el filtro está muy sucio y límpielo si fuera necesario.
- 3) **NO PONGA EL MOTOR EN MARCHA SIN EL FILTRO DE AIRE YA QUE PODRÍA ACELERAR EL DESGASTE DE EL MOTOR YA QUE ASI ESTE PUEDE ASPIRAR POLVO Y SUCIEDAD A TRABES DE EL CARBURADOR. (Estos daños representarían un mal uso y mantenimiento del artículo por lo que no entraría en las coberturas de la garantía)**

3.5 COMPROBACION DE EL AGUA DEL RELLENO



***ATENCIÓN NO INTENTE PONER LA BOMBA EN FUNCIONAMIENTO SIN QUE ESTA CONTENGA AGUA. DE LO CONTRARIO SE PRODUCIRÁ UN SOBRECALIENTAMIENTO. UN FUNCIONAMIENTO PROLONGADO SIN AGUA PODRÍA DAÑAR LA ESTANQUEDAD DE LA MOTOBOMBA. SI OBSERVA QUE ESTA ESTÁ FUNCIONANDO SIN AGUA, APAGUELA**

4. PUESTA EN MARCHA

4.1 CONTROLES PREVIOS.

Conozca las operaciones de emergencias relativas a la instalación. Detecte fuentes de peligro, como pérdidas de combustible, aceite lubricante. Soluciones acidas etc...

4.2 ENCENDIDO DEL MOTOR

- 1) Pulse el bombin de gasolina varias veces (min. 3 veces)

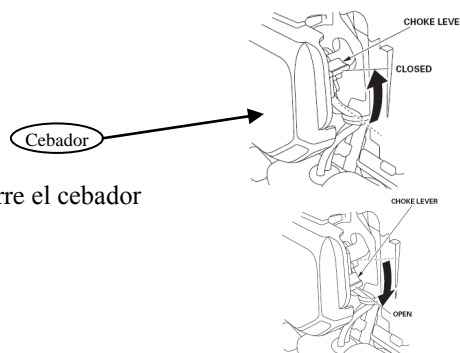

- 2) Cierre el cebador

Quando el motor está caliente o la temperatura ambiente es bastante elevada, no es necesario mantener la palanca del aire abierta en el instante de encender el motor.

- 3) Sitúe el interruptor del motor en posición "on"

- 4) Tire con suavidad del puño de arranque hasta que note resistencia, en ese momento, tire con más fuerza hacia usted, con cuidado, de 1 a 3 veces.
- 5) Una vez arrancado el motor, coloque la palanca del aire en posición on (Abierta)
- 6) Si el motor no arrancara consultar la relación de posibles averías, causas y soluciones que se describen en páginas posteriores del manual



*** PARA EVITAR DAÑAR EL MOTOR DE ARRANQUE NO PERMITA UNA RETRACCION RAPIDA DE EL PUÑO DE ARRANQUE.**

4.3 UTILIZACION DE LA MOTOBOMBA.

Si la motobomba es puesta en marcha después de un tiempo prolongado, deje que se caliente al menos durante 5 minutos antes de someterla a carga. Así alargara la vida de su motor, evitando que este se gripe.



*NO UTILIZAR LA MOTOBOMBA BAJO LLUVIA O NIEVE. NO REALICE NINGUNA OPERACIÓN CON MANOS O PIES MOJADOS Y DESNUDOS. NO APUNTE A LA MOTOBOMBA CON UN CHORRO DE ALTA PRESION.



*NO TOQUE LAS PIEZAS CANDENTES DEL MOTOR NI CUANDO ESTE ESTÉ ENMARCHA, NI RECIEN APAGADO. A RIESGO DE SUFRIR SEVERAS QUEMADURAS.



*PARA PREVENIR DAÑOS PERSONALES, NO MANEJAR LA MOTOBOMBA CON ROPA LARGA O ANCHA, Y CABELLOS LARGOS SIN RECOGER.



*NO DESPLAZAR LA MOTOBOMBA EN MARCHA, EN CASO DE TENER QUE DESPLAZARLA, APAGAR EL MOTOR.

4.4 FUNCIONAMIENTO DE LA BOMBA DE AGUA.

1) Abra de forma Gradual la palanca de aceleración

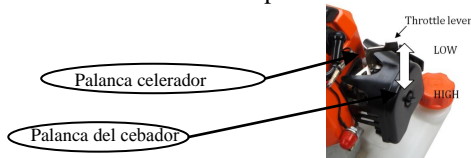

2) compruebe que la palanca del aire la ha dejado en posición on ó abierta.

4.5 PARO DEL MOTOR



ANTES DE PARAR LA MOTOBOMBA, DEJELA FUNCIONAR DURANTE UNOS MINUTOS SIN CARGAS ACTIVADAS, ASI PERMITIRA QUE BAJE GRADUALMENTE Y ASALVO LA TEMPERATURA DEL MOTOR.

1) Desplace el acelerador suavemente a su posición mínima.
2) Sitúe en "off" el interruptor del motor.

Para apagar el motor en caso de emergencia simplemente tiene que situar el interruptor en posición de apagado.

5. EL MANTENIMIENTO

5.1 PERIODOS DE MANTENIMIENTO.

Para lograr que la bomba de agua funciones con un elevado rendimiento y que su vida sea útil se alargue es indispensable realizar inspecciones, y ajustes periódicos, a continuación se muestra una tabla en la que aparecen los intervalos de mantenimiento y las operaciones que se deben realizar.



* NO ARRANCAR EL CABLE DE BUJIA PARA PARAR EL MOTOR A RIESGO DE SUFRIR UN SHOCK ELÉCTRICO.



* NO TOCAR EL MOTOR O PIEZAS CALIENTES MIENTRAS ESTE ESTÉ ENCHUFADO O AL POCO DE SU PARADA. NO QUITAR LAS PROTECCIONES DEL TUBO DE ESCAPE.



* NO MANIPULE NI INTENTE REPARAR LA MOTOBOMBA POR SU PROPIA CUENTA. NO PERMITIR QUE PERSONAL NO AUTORIZADO INTENTE REPARAR LA MAQUINA. YA QUE EL FABRICANTE NO SE RESPONSABILIZA DE MANIPULACIONES REALIZADAS FUERA DE LAS INDICADAS POR ESTE MANUAL.



- ANTES DE LLEVAR NINGUNA OPERACIÓN DE MANTENIMIENTO, APAGUE EL MOTOR, SI POR ALGUNA RAZÓN ESTA SE DEBE REALIZAR CON EL MOTOR EN MARCHA REALICELLO EN UN ESPACIO ABIERTO Y CON BASTANTE VENTILACION.
- SI UTILIZA LA BOMBA CON AGUA DEL MAR, ASEGURESE DE LIMPIARLA INMEDIATAMENTE DESPUES DE SU USO CON AGUA DULCE.
- UTILICE SIEMPRE PIEZAS DE RECAMBIO ORIGINALES.
- SI LA MOTOBOMBA SE USA EN UN ENTORNO CON SUCIEDAD SE DEBE LLEVAR A CABO CON MAS FRECUENCIA LAS OPERACIONES DE MANTENIMIENTO.

5.2 MANTENIMIENTO DEL FILTRO DEL AIRE.

Si el filtro del aire está sucio la cantidad de aire que entra en el carburador será inferior. Para evitar el mal funcionamiento de este último asegúrese de que realiza las operaciones necesarias de mantenimiento periódicas en el filtro de aire, si la bomba trabaja en un entorno extremadamente sucio realice el mantenimiento del filtro más a menudo.

No utilice la bomba de agua sin filtro de aire, ya que esto pondrá en peligro la vida de su máquina.

(Estos daños representarían un mal uso y mantenimiento del articulo por lo que no entraría en las coberturas de la garantía)

- 1) desatornille la tuerca de mariposa.
- 2) Extraiga la cubierta del filtro y el elemento filtrante
- 3) Limpie el elemento filtrante con una solución detergente no inflamable, deje que se seque completamente después de la limpieza.
- 4) Sumerja el elemento filtrante en aceite limpio y exprímalo para eliminar el exceso de aceite.
- 5) Vuelva a colocar el filtro elemento y el filtro de aire.

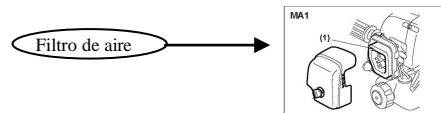

5.3 MANTENIMIENTO DE LA BUJIA.

Para garantizar el tipo el funcionamiento del motor la bujía de encendido debe poseer una distancia entre contactos correcta y no debe contener sedimentos de carbono.

Para cambiar la bujía:

- 1) Parar el motor
- 2) extraiga el capuchón de la bujía
- 3) Desatornille la bujía con la llave de las bujías
- 4) Inspeccione visualmente la bujía de encendido y descártela si presenta muestras evidentes de desgaste o si la arandela de aislamiento está rota o agrietada. Limpie la bujía con un cepillo y colóquela de nuevo en su sitio.
- 5) Compruebe la distancia entre contacto con una galga de espesores.

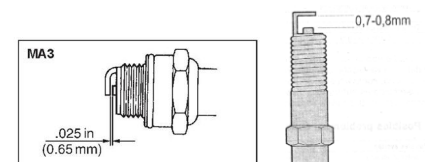

- 5) compruebe que la arandela de la bujía está en buenas condiciones. Atorníllela con la llave de bujías para proteger el roscado.
- 6) Colóquelo el capuchón de la bujía.

En el caso de que coloque una bujía nueva apriétela media vuelta más después de que la bujía alcance la posición de la arandela, de marea que presione. Si se trata de una bujía usada, el apriete adicional debe ser de un cuarto o media vuelta.



*ASEGURESE DE QUE LA BUJIA DE ENCENDIDO ESTA APRETADA ADECUADAMENTE. UN APRIETE INCORRECTO PODRIA CAUSAR EL SOBRECALIENTAMIENTO DEL MOTOR. NUNCA UTILICE BUJIAS CON UN RANGO DE VALORES TECNICOS INCORRECTOS.

6. TRANSPORTE Y ALMACENAMIENTO

- NO MUEVA ABSOLUTAMENTE LA MOTOBOMBA MIENTRAS ESTA ESTE FUNCIONANDO.
- PARA EVITAR RIESGO DE INCENDIO DEJE QUE EL MOTOR SE ENFRIE ANTES DE TRANSPORTARLO.
- ANTES DE PROCEDER AL TRANSPORTE DE LA MOTOBOMBA SITUE EL GRIFO DE COMBUSTIBLE EN LA POSICION DE APAGADO. OFF.

Si la motobomba debe permanecer sin utilizar durante un largo periodo de tiempo habrá que efectuar las siguientes operaciones:

- Quitar la bujía
- Eche de 3 a 4 cc de aceite en el orificio de la bujía, y haga dos intentos de encendido sin llegar a arrancar para que el motor de vueltas y facilite la entrada de aceite por el cilindro y el pistón. Esta operación evita la creación de herrumbre en cilindro, pistón y válvula.
- Purgue el combustible

7. POSIBLES PROBLEMAS CAUSAS Y SOLUCIONES

POSIBLES AVERIAS	CAUSA	SOLUCION
El motor no arranca	<ul style="list-style-type: none"> - Falta de combustible en el deposito - Válvula del combustible cerrada - Bujía sucia - Carburador sucio - Pistón roto o defectuoso - Grifo de combustible en la posición "off" - Interruptor del motor en posición "off" - El combustible no ha llegado al carburador - La bujía no produce chispas. 	<ul style="list-style-type: none"> - Llenar el deposito de combustible - Abrir dicha válvula - Limpiarla o sustituirla por otra nueva - Limpiarlo o acudir a un servicio técnico oficial - Contactar con un servicio técnico oficial - Cambiar el mismo a posición "on" - Cambiar el mismo a posición "on" - Acudir a un servicio Técnico oficial - Añadir aceite hasta la señal máxima de la varilla
El motor funciona irregularmente	<ul style="list-style-type: none"> - Bujía defectuosa - Filtro de aire sucio - Carburante deteriorado - STARTER cerrado 	<ul style="list-style-type: none"> - Limpiarla o sustituirla por otra nueva - Limpiarlo con gasolina limpia del motor. - Sustituirlo por carburante limpio y nuevo - Abrir la palanca del STARTER a la posición RUN
Vibraciones anormales	<ul style="list-style-type: none"> - Algún elemento protector chapa etc... flojos - Mecanismo de transmisión roto. 	<ul style="list-style-type: none"> - Reapretar todos los tornillos del generador - Contactar con un servicio técnico
La bomba no aspira agua	<ul style="list-style-type: none"> - Cantidad de agua no es suficiente - Filtro obstruido - Abrazadera de la manguera no esta apretada - Manguera dañada - Altura de aspiración demasiado elevada 	<ul style="list-style-type: none"> - Cebado incorrecto - Limpiar el filtro - Apretar la abrazadera - Cambiar la manguera - Ver tabla de características técnicas

DATOS DEL IMPORTADOR/ CERTIFICADO CE DE CONFORMIDAD / GARANTIA / DATOS DE LA MAQUINA

MODELO	01-05-0612
TIPO DE MOTOR	GASOLINA 2T - ENFRIADO A AIRE
TIPO DE BOMBA	CENTRIFUGA
DESPLAZAMIENTO DE MOTOR	42.7 CM3
SALIDA MAXIMA	2.0 HP A 7500 RPM
TIPO DE COMBUSTIBLE	NAFTA - MEZCLA 25:1
TIPO DE CARBURADOR	DIAFRAGMA
CAPACIDAD DE TANQUE	0.9 LTS
DIAMETRO DE ENTRADA	25.4 MM (1")
DIAMETRO DE SALIDA	25.4 MM (1")
SUCCION MAXIMA	8 MTS
TIRADA MAXIMA	25-30 MTS
CAUDAL MAXIMO	8CBM/H
PESO	8,5 KG

- Sitúe el grifo en la posición de apagado, off
- Desatornille el tornillo de purga de la cuba del flotador del carburador.
- El combustible saldrá del interior del carburador, recoja la gasolina en un contenedor adecuado
- Sustituir el aceite del motor.
- Limpiar el filtro de aire
- Controlar si hay algún tornillo flojo y apretarlo
- Limpiar externamente la motobomba quitando polvo e impurezas.
- Cubrir la motobomba con una lona, y almacenarla colocándola de forma horizontal en un lugar seco y ventilado.
- Limpiar el interior de la motobomba mediante la aspiración de agua limpia de lo contrario podría dañar el rotor cuando vuelva a utilizarla.
- Tras la limpieza desatornille el tornillo de purga de agua hasta dejarlo en su posición inicial.



A VEZ SE TENGA QUE DESHACER DE LA MOTOBOMBA NO TIRE EN VERTEDEROS NI EN NINGUN SITIO NO INDICADO O ADECUADO YA QUE CONTIENE PIEZAS ALTAMENTE CONTAMINABLES, HABLE CON SU PROVEEDOR HABITUAL Y ESTE LE INDICARA LA MEJOR MANERA DE DESHACERSE DE ELLA. .

A continuación le presentamos un cuadro de ayuda con posibles problemas, las causas de estos y las soluciones.

Si en cualquier caso realiza las soluciones que le aconsejamos y estas no funcionan, pónganse en contacto con su centro de asistencia técnica más cercano.

A consecuencia de las constantes innovaciones que les ofrecemos puede ser que este manual no sea una imagen fidedigna de la motobomba que tiene delante, no obstante las instrucciones y los consejos son inalterables, ya que son genéricas para uso y mantenimiento de motobombas.

GARANTÍA

ESPAÑOL

GARANTÍA

CHAPUR S.A. en su carácter de importador, garantiza este producto por el término de **6 (seis) meses**, contados desde la fecha de compra asentada en esta garantía y acompañada de la factura de compra.

PRESCRIPCIONES DE LA GARANTÍA

- Las herramientas eléctricas están garantizadas contra eventuales defectos de fabricación debidamente comprobados.
- Dentro del período de garantía de las piezas o componentes que se compruebe, a juicio exclusivo de nuestros técnicos, que presenten defectos de fabricación, serán reparados o sustituidos en forma gratuita por los **Servicios Mecánicos Oficiales** contra la presentación de este **Certificado de Garantía** y la factura de compra.
- Para efectivizar el cumplimiento de la garantía, el comprador podrá optar por presentar el producto en cualquiera de nuestros **Servicios Mecánicos Oficiales**. En aquellos casos en que el producto deba ser transportado al Servicio Mecánico más cercano, quedarán a cargo del importador los gastos de transporte, seguros y cualquier otro que deba realizarse para la ejecución del mismo.
- Efectuado el pedido de Garantía, el Servicio Autorizado debe entregar al cliente un comprobante debidamente confeccionado, donde además debe figurar el plazo máximo de cumplimiento del mismo, con el cual el cliente puede efectuar el reclamo.
- El plazo máximo de cumplimiento de la reparación efectuada durante la vigencia de la garantía, será de 30 días a partir de la recepción del pedido efectuado por el comprador, con la exclusión de aquellas reparaciones que exijan piezas y/o repuestos importados, casos estos en que el plazo de cumplimiento será de 60 días y el tiempo de reparación quedará condicionado a las normas vigentes de importación de partes. El tiempo que demandare el cumplimiento de la garantía será

ATENCIÓN

- Esta garantía caduca automáticamente si la herramienta fue abierta por terceros.
- Este producto sólo deberá ser conectado a la red del voltaje indicado en la chapa de identificación de cada máquina.
- Conserve este **Certificado de Garantía**, junto con la factura de compra para futuros reclamos.

NO ESTÁN INCLUIDOS EN LA GARANTÍA

Los defectos originados por:

- Uso inadecuado de la herramienta.
- Instalaciones eléctricas deficientes.
- Conexión de las herramientas en voltajes inadecuados.
- Desgaste natural de las piezas.
- Los daños ocasionados por aguas duras o sucias en hidrolavadoras y bombas de agua.
- Daños por golpes, aplastamiento o abrasión.
- En los motores nafteros, los daños ocasionados por mezclas incorrectas nafta-aceite en los motores 2T y falta de lubricación en los motores 4T; y en los motores diesel, combustible de mala calidad.

Consulte la **nómina de Servicios Técnicos Autorizados** en nuestro Departamento de Atención al Cliente:
0364-4420345
o en nuestra página web:
www.chapur.com.ar
administracion@chapur.com.ar

MODELO

FECHA DE COMPRA

DIRECCIÓN

Nº SERIE

COMERCIO VENDEDOR (sello de la casa)

IMPORTANTE

Los esquemas, dibujos e imágenes son sólo orientativos.
Especificaciones técnicas sujetas a modificación sin previo aviso.
La no observancia de estas recomendaciones implica pérdida de garantía, por uso indebido.
ORIGEN Y PROCEDENCIA CHINA

CHAPUR
Herramientas de confianza

CHAPUR S.A.
Cuit: 30-71170843-6
9 de Julio Nº 35
Roque Saenz Peña / Chaco (3700) | T: 0364 - 4420345
www.chapur.com.ar | administracion@chapur.com.ar

Artículo: 01-05-0610